

Silver Cross®

Nia

ベビーカー

▼使い方を動画で確認



目次

- P.3 注意事項
 - P.6 セット内容
 - P.7 ベビーカーの展開方法
 - P.8 前輪の取り付け方法
 - P.9 後輪の取り付け・取り外し方法
 - P.10 後輪のロック方法
 - P.11 ハーネス・シートライナーの調整方法
 - P.12 バンパーバーの着脱方法
 - P.14 マグネット式バックルの外し方
 - P.15 マグネット式バックルの付け方
 - P.16 キャノピーの展開
 - P.17 リクライニングの調整
 - P.19 フットレストの調整・取り外し
 - P.20 レインカバーの取り付け
 - P.21 シートの取り外し方
 - P.23 シートの取り付け方
 - P.25 折りたたみ方
 - P.27 初期不良や不具合のご対応
 - P.29 保証規約
-

重要 ご使用前にこの取扱説明書をよく読み、大切に保管してください。

〈安全上のご注意〉

誤った組み立てや取り付けは安全上のリスクを引き起こす可能性があります。この取扱説明書は、ベビーカーの安全な使用、操作、およびメンテナンスの詳細を掲載しています。ご使用前に必ずお読みください。もし製品に問題が発生した場合は、シルバークロス販売店にご連絡ください(取扱説明書のP.31に連絡先が記載されています)。



警告

1.安全に関する基本的な注意事項

- ・使用方法に従わない場合は、お子さまに危険を及ぼす可能性がございます。
- ・お子さまから絶対に目を離さないでください。
- ・お子さまに本製品で遊ばせないでください。
- ・必ずハーネスを使用してお子さまを乗せてください。
- ・このベビーカーはランニングや、スケートには適していません。

2.使用前および操作時に関する注意

- ・ご使用前に、全てのロック装置が正しく作動していることを確認してください。
- ・製品の調節や開閉は必ず大人が行ってください。
- ・怪我を防ぐために、この製品を展開したり折りたたんだりする際は、お子さまが近くにいないことを確認してください。
- ・折りたたむ際は、全ての生地が外へはみ出ないようにしてください。
- ・ベビーカーの展開時、および折りたたみ時には、指を挟まないように注意してください。
- ・指を挟んだり、怪我したりしないように、折りたたみ機構に障害物がないようにしてください。
- ・あらゆる熱源の近くにベビーカーを保管しないでください。

3. お子さまの乗せ降ろしとブレーキに関する注意

- ・ベビーカーへのお子さまの乗せ降ろしは必ず大人が行ってください。お子さまが行うと、怪我やベビーカーの破損につながる恐れがあります。
- ・お子さまを乗せ降ろしする際は、常にベビーカーのブレーキをかけてください。
- ・ベビーカーを停める際は、必ずすべてのブレーキをかけてください。
- ・お子さまが座席や足場に立たないようにご注意ください。また、後部のブレーキ装置部分にお子さまを立たせて乗せることはしないでください。

4. 使用環境・安定性・耐荷重に関する注意

- ・ハンドル、背もたれ、ベビーカーの側面に負荷をかける、または荷物を載せると、ベビーカーの安定性を損なう可能性があります。
- ・ベビーカーにお子さまを2人以上乗せないでください。
- ・ベビーカーは、平坦または緩やかな傾斜の路面での使用を目的として設計されています。傾斜が急な場所や凹凸のある路面で使用すると、危険で不安定な状態になり、ベビーカーが転倒する可能性があります。
- ・バスケットの耐荷重は約8kg(約36L)、カップホルダーの耐荷重は約340gです。
- ・ハンドル、背もたれの後ろ、ベビーカーの側面に負荷を与えると、ベビーカーの安全性に影響を与えます。
- ・風の強い条件下での使用には、特に注意をはらってください。

5. ハーネス、バンパーバーに関する注意

- ・ハーネスをつけずにお子さまがベビーカーに乗っている時は、絶対にバックルを留めたままにしないでください。ハーネスがループ状になり、首を絞める危険性があります。
 - ・お子さまを乗せた状態で、バンパーバーを握ってベビーカーを持ち上げないでください。バンパーバーは持ち運び用のハンドルではありません。
 - ・お子さまをベビーカーに乗せているときは、必ずバンパーバーが取り付けられていることを確認してください。
-

6. キャリーコット・シート・お子さまに関する注意

- ・この製品はNia キャリーコットと互換性があります。
- ・他のモデルのベビーカーとシートを併用しないでください。
- ・ご使用前に、キャリーコット（別売）またはシートライナー、チャイルドシート取り付け装置（別売）が正しく装着され、固定されていることをご確認ください。
- ・Niaのキャリーコットをご使用の場合、新生児から生後6ヶ月頃（体重約9kg）までご使用いただけます。また、ベビーカーをご使用の場合、新生児から4歳頃（体重約22kg）までご使用いただけます。
- ・新生児のお子さまを乗せる際は、最もリラックスできる姿勢をとらせてあげてください。
- ・お子さまが一人で座れるようになったら、キャリーコットは使用しないでください。
- ・保護者がいない時に、キャリーコットをお子さまのベッドとして使用しないでください。
- ・付属のシートライナー以外のものを使用しないでください。

7. 持ち運び・部品・互換性に関する注意

- ・怪我や損傷を防ぐため、ベビーカーを持ち上げたり運んだりする前に、必ずロックがかかっていることを確認してください。
- ・このフレームと組み合わせて使用するカーシートは、ベビーベッドの代わりにはなりません。お子さまを寝かせる際は、適切な乳母車やキャリーコット、ベビーベッドに寝かせてください。
- ・シルバークロスが承認した交換部品およびアクセサリのみをご使用ください。
- ・本体の部品が破損、破れ、または欠落している場合は、ベビーカーを使用しないでください。

セット内容

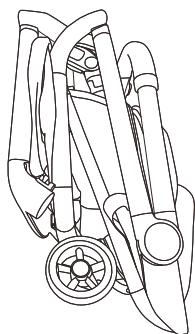

ベビーカー本体

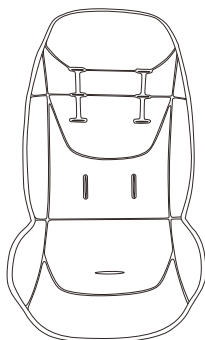

シートライナー

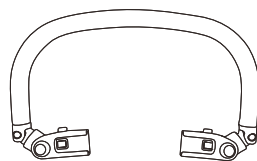

バンパーバー

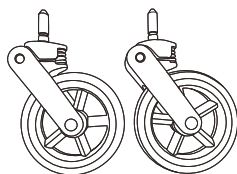

前輪

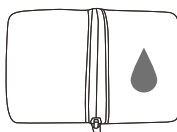

レインカバー

アクセサリー(別売)

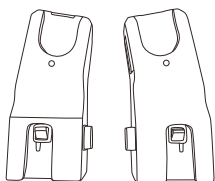

ユニバーサル
カーシートアダプター(別売)



オーガナイザー
(別売)



カップホルダー
(別売)

ベビーカーの展開方法

展開イメージ



1.

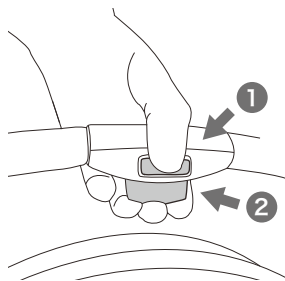

ハンドルの2つのボタン①、②を同時に押しながら握ります。

2.

ハンドルを引き上げ、ベビーカーを持ち上げます。

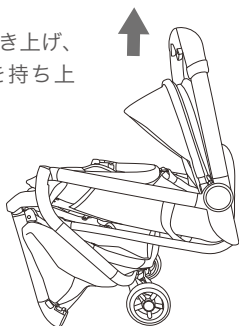

3.

フレームが完全にロックされ、カチッと音がするまでハンドルを持ち上げてください。

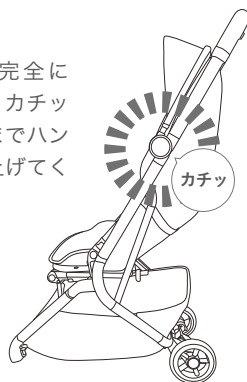

※初めて展開する場合、前輪は展開後に取り付けます。

▼使い方を動画で確認



前輪の取り付け方法

こちらのタイヤを取り付けます

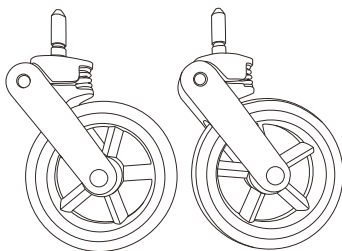

1.

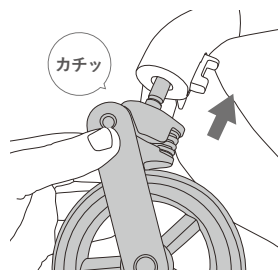

フレーム前面にある穴に、前輪をカチッと音が出るまで押し込みます。

2.

前輪の上部にあるツマミを上げると、前輪が360度回るようになります。

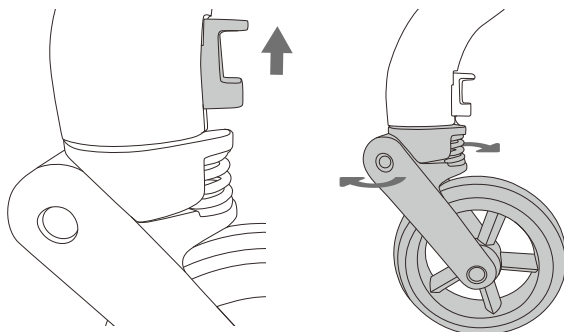

3.

前輪の上部にあるツマミを下げ、前輪を後ろに回すと向きが固定され、前後のみに動くようになります。

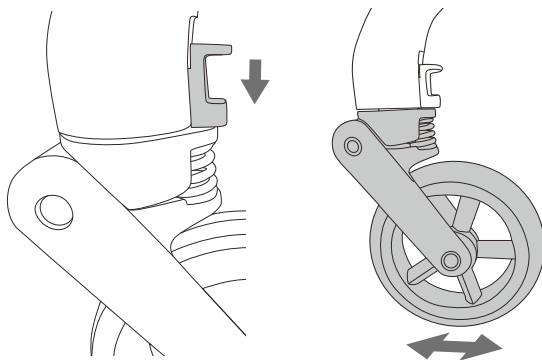

後輪の取り付け・取り外し方法

後輪は初めからフレームについています

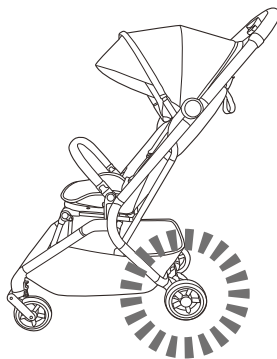
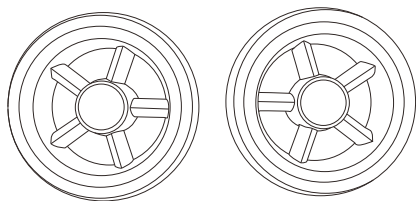

1.

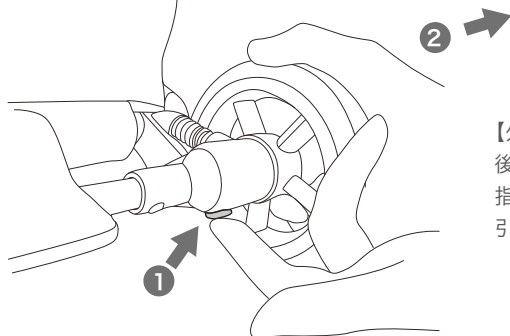

【外し方】

後輪の軸受け下部にあるボタン①を指で押しながら②の方向にタイヤを引きます。

2.

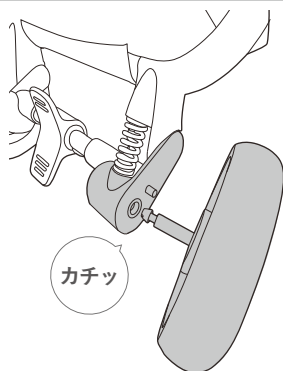

【取り付け方】

サスペンション下の側面の穴に後輪をカチッと音がするまではめ込みます。

後輪のロック方法

後輪中央のブレーキパッドを使います

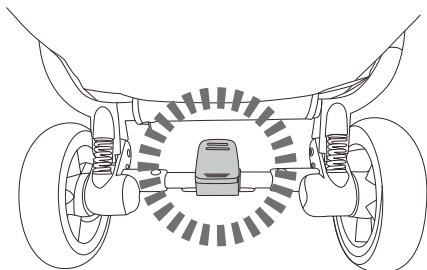

1.

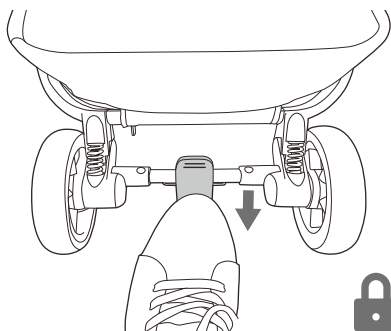

ブレーキパッドを下方方向に踏むと
後輪タイヤがロックされます。

2.

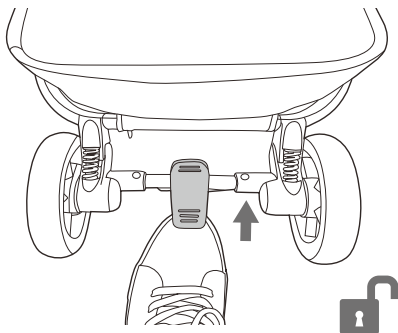

ブレーキパッドを上方向に上げると
後輪タイヤのロックが解除されます。

ハーネス・シートライナーの調整方法

ハーネスはこちらです

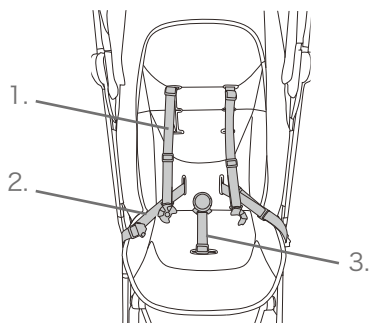

1.

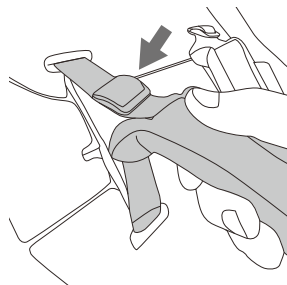

ハーネスパッドの上にあるアジャスターで肩ベルトの長さを左右ともに調整します。

2.

左右の腰ベルトの長さを調整します。



3.

中央のベルトを引き上げます。

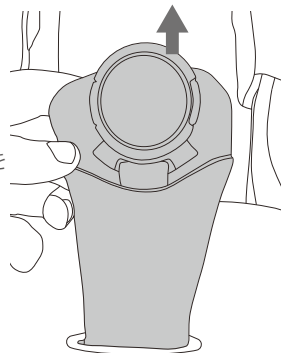

4.

図のような状態になります。

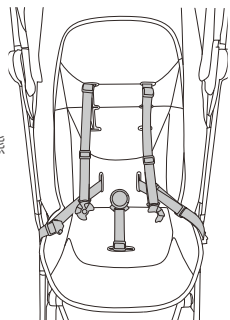

5.

シート(左)のくびれ位置と、シートライナー(右)の折れ線の位置が重なるよう設置してください。

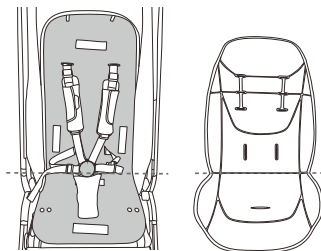

バンパーバーの着脱方法

バンパーバーはこちらです

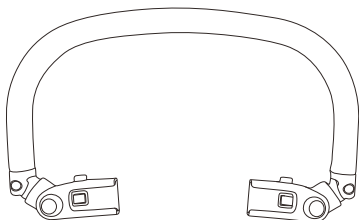

1.

【取り付け方】

フレーム側面にある凸パーツにカチッと音がするまでバンパーバーを差し込みます。

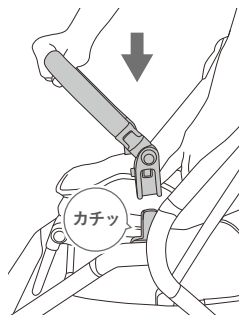

2.

バンパーバーは図の向きになるよう取り付けてください。

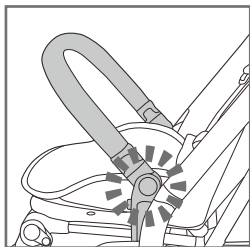

バンパーバー側面のボタンを押すと角度を調整できます。



3.

【外し方】

バンパー前面にあるボタンを押しながら、上方向にバンパーを持ち上げます。

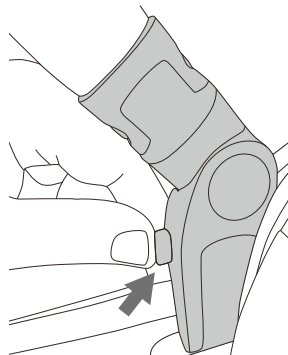

4.

バンパーは片方だけ外し、お子さまを乗せ降ろしすることもできます。

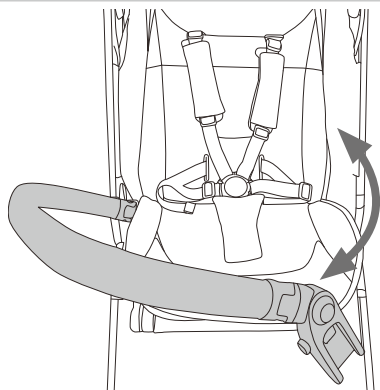

5.

バンパーを左右ともに外し、持ち上げるとフレームから外れます。

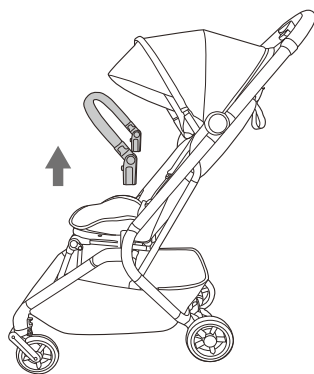

マグネット式バックルの外し方

1.

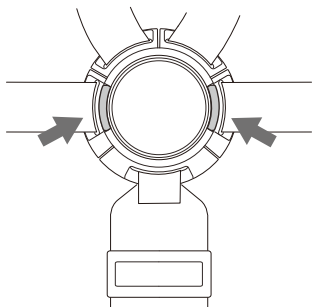

バックル中央のボタンをつまむように押し、ロックが解除されてバックルが外れます。

2.

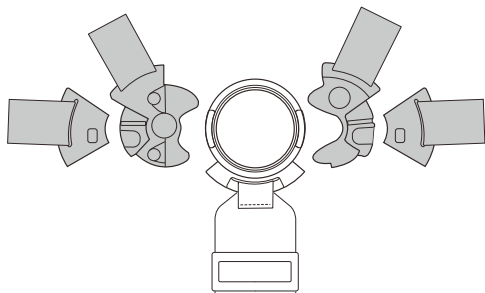

重なっているバックルを外し、それぞれに差し込まれている留め具を外します。

マグネット式バックルの付け方

1.

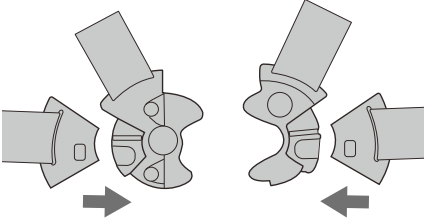

肩ベルトの留め具に腰ベルトの先端を
スライドさせてはめ込みます。

2.

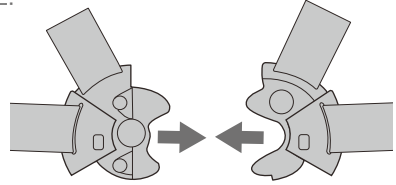

左右それぞれのベルトをくっつけます
(マグネットでくっつきます)。

3.

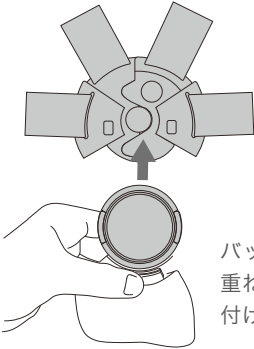

バックルを上から
重ねるように取り
付けます。

4.

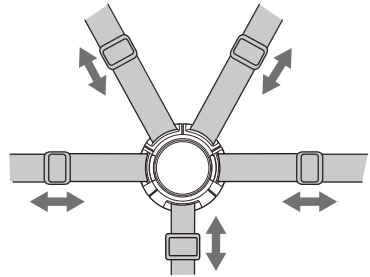

お子さまに合わせて、ベルトの長さを
それぞれ調整してください。

5.

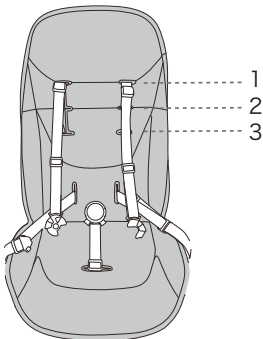

お子さまの成長に合わせて、肩ベルトを
通すループ(左図1～3)の高さを調整し
てください。

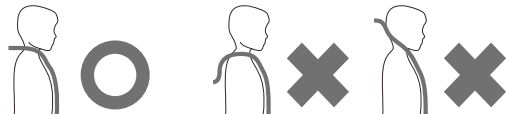

キャノピーの展開

展開前のキャノピーはこちらです



1.

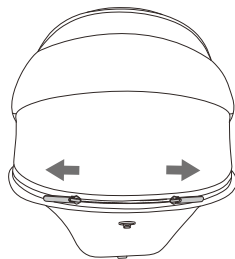

キャノピー上部のファスナーを外側に開きます。

2.

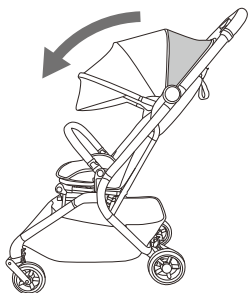

キャノピーの先端を前方に引っ張るとキャノピーをさらに広げられます。

3.

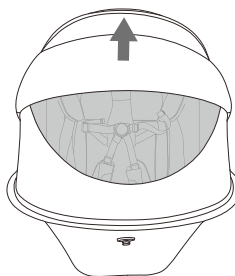

後方のカバーを開くとメッシュ仕様の窓が現れます。

リクライニングの調整

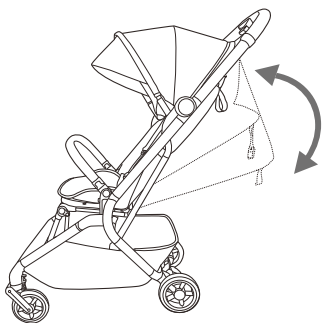

背もたれ裏面の調整ベルトで
角度を調整します。

1.

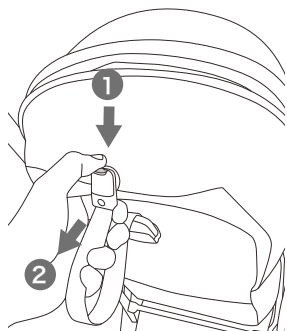

①調整ベルトの先端のツメを押しながら、
②の方向に引いてスナップボタンを外し
ます。

2.

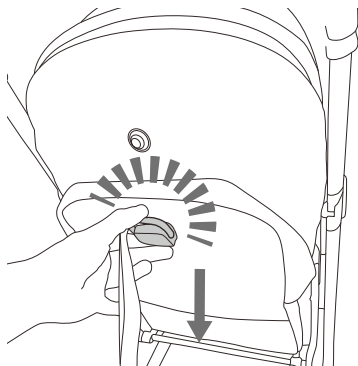

調整ベルトの根本にある留め具の取っ手
(U字のパーツ)を下方へ引っ張ると、
背もたれの角度が下がります。

3.

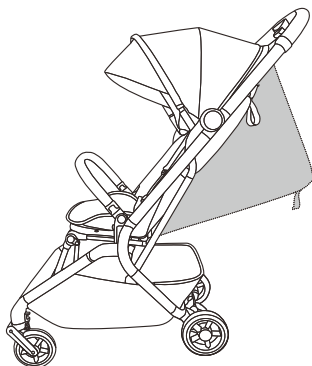

背もたれをお好みの角度まで
下げて調整してください。

4.

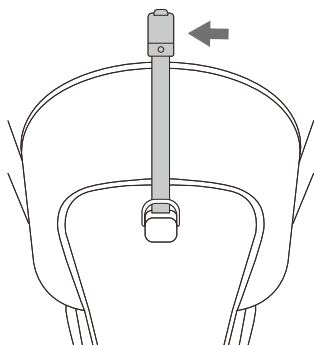

調整ベルトのバックルを背もたれの
スナップボタンに固定します。

5.

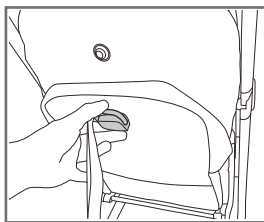
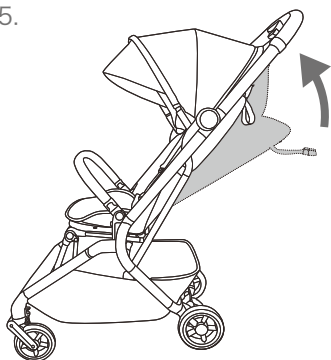

背もたれの角度を上げる際は、上図のように
留め具の取っ手(U字のパーツ)を開きながら、
調整ベルトを上方向に引っ張り上げます。

フットレストの調整・取り外し

【フットレストの調整】

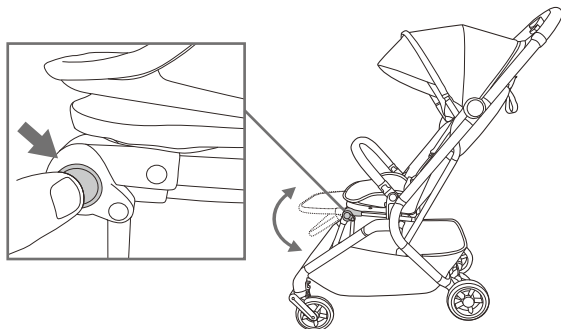

フットレスト横のボタンを左右同時に押しながら、フットレストを上げ下げします。
3段階で角度を調整できます。

【フットレストの取り外し】

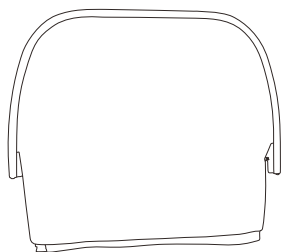

1.

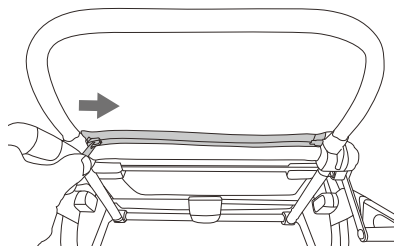

フットレスト裏面にあるファスナーを開きます。

2.

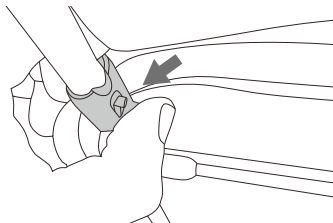

フットレストの生地をめくるとストッパーが現れます。左右のストッパーのツマミを押します。

3.

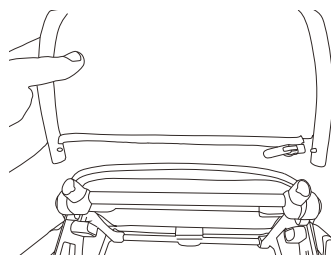

フットレストが外れます。戻すときはストッパーに差し込み、裏面のファスナーを閉じてください。

レインカバーの取り付け

装着イメージ

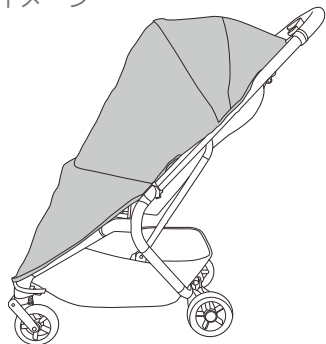

1.



バンパーバーを起こしておきます。

2.

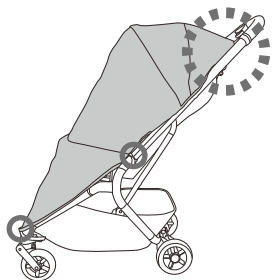

キャノピー上部にレインカバーを引っ掛け、○の箇所をマジックテープで留めます。

シートの取り外し方

フレームからシートを取り外します。
バンパーは先に
外しておきます。
(外し方はP.13参照)

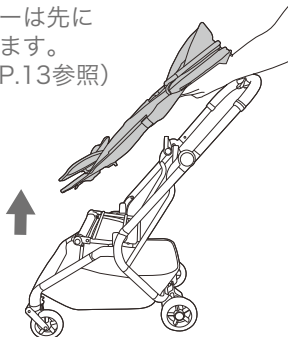

1.

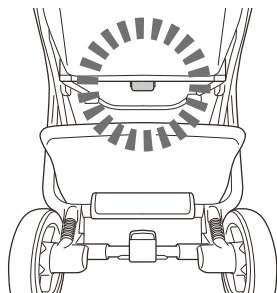

シートの座面裏側に留め具があります。

2.

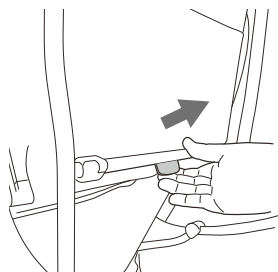

留め具を持ち上げて外します。

3.

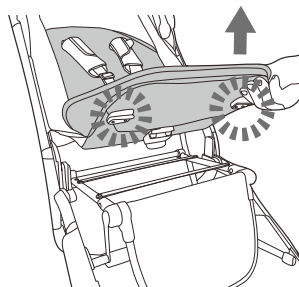

座面を手前から持ち上げて前2つの留め具
を外し、シートをフレームから外します。

4.

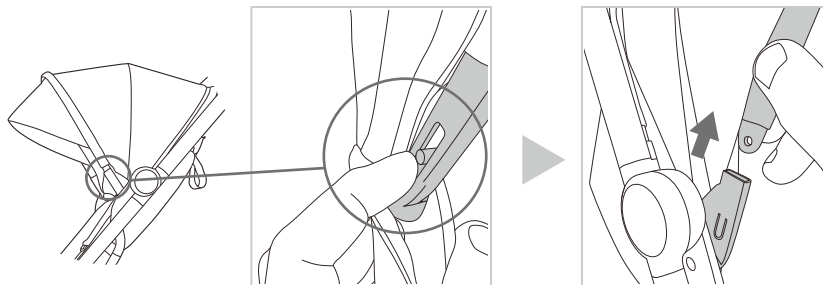

キャンピー側面のツマミを押しながらキャンピーの軸部分を抜きます。
左右片方ずつ行ってください。キャンピーを開いた方が抜きやすくなります。

5.

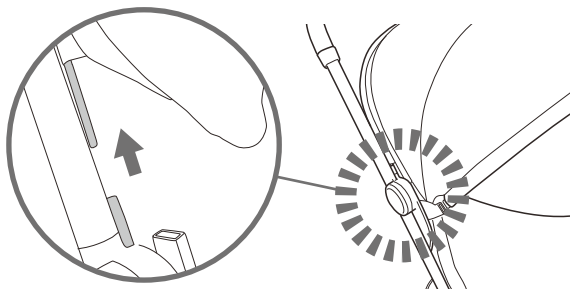

4.で抜いた軸の後ろにある、キャンピの芯棒を上スライドして左右片方ずつ外します。

6.

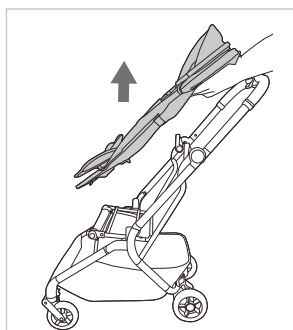
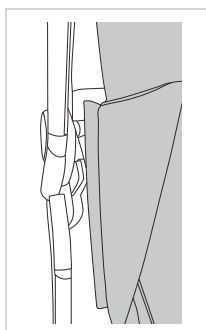
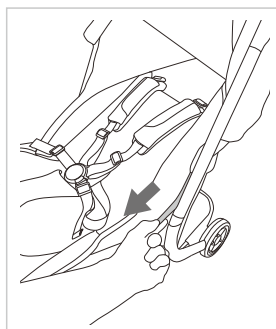
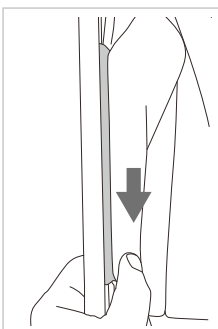

フレーム側面の溝に入っているシート側面の袋部分(布)を下にスライドしてフレームから外します。その後、シートを持ち上げてフレームから外します。

シートの取り付け方 P.21 ~ 22と逆の工程を行ってください。

1.

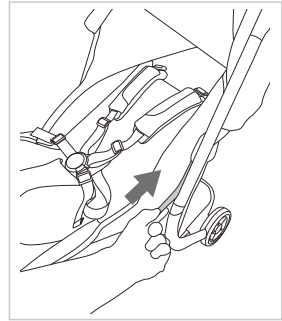
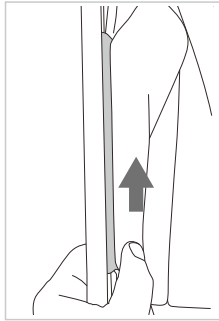
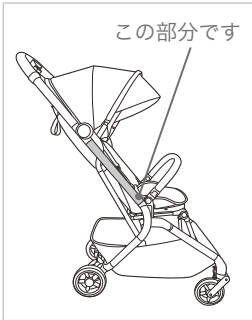

フレーム側面の溝に、シート側面の袋部分(布)を下からスライドさせて取り付けます。

2.

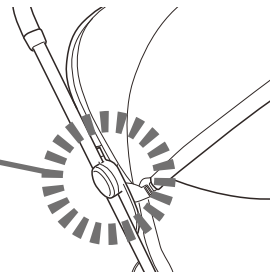
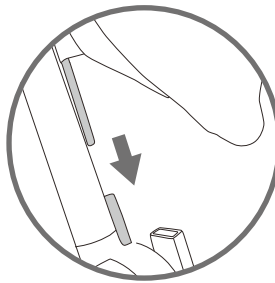

キャノピーの芯棒を左右片方ずつ穴に差し込みスライドさせます。

3.

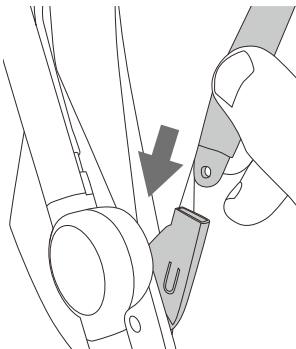

左右片方ずつ、キャノピーの軸部分がロックされるまで穴に差し込みます。

4.

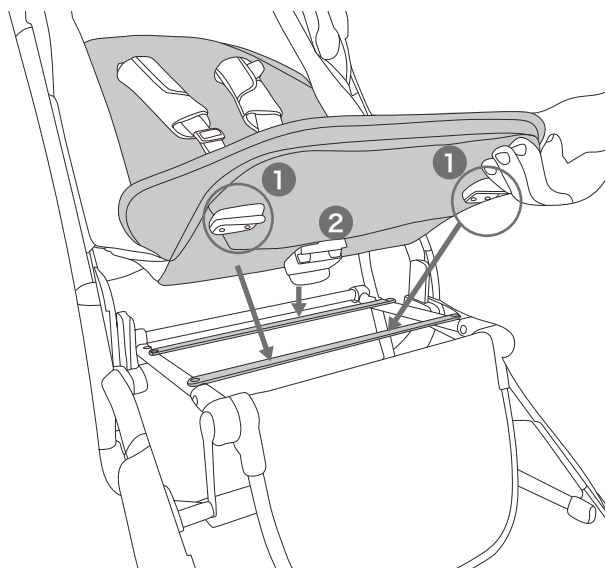

シートの座面を取り付けます。

フレーム座面の枠に、シート裏面にある留め具①を手前、留め具②を奥に、順で引っかけてください。その後、カチッと音がするまでシート座面を上から押してロックします。

折りたたみ方

折りたたみイメージ

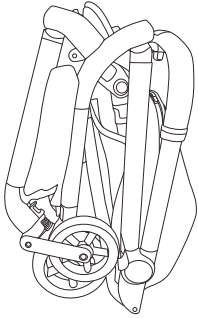

1.

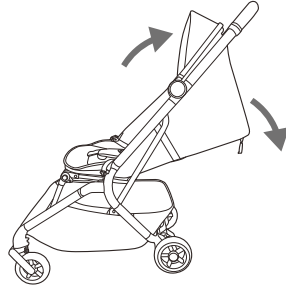

キャノピーを閉じ、背もたれを下げます。
(背もたれの下げ方はP.17～18を参照)

2.

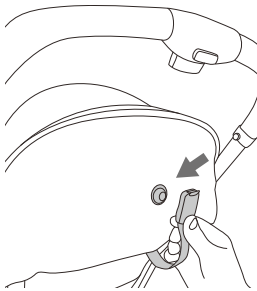

調整ベルトのバックルをマグネットボタンに留めます。

3.

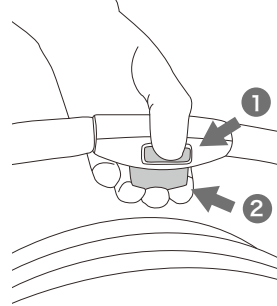

ハンドルのボタン①、②を押します。

4.

ボタン①、②を押しながら前方にハンドルを倒します。

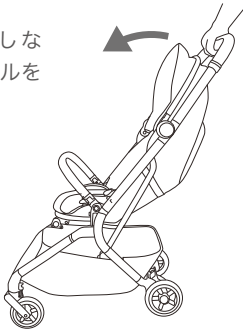

5.

ベビーカーが閉じ始めたら、ハンドルをそのまま下に押し込みます。

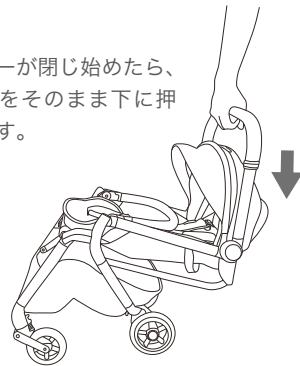

6.

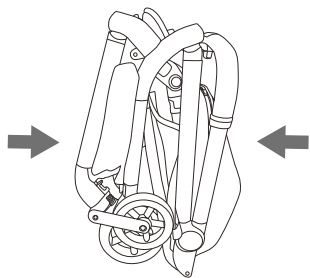

前側と後ろ側を挟むように手で押すと
ロックされます。

初期不良および使用時の不具合や破損に関して

ベビーカーは複雑な構造となっております。お届け後はなるべく早く開封し、屋外で使用される前に当説明書をご覧いただき、問題なく作動するかをご確認ください。初期不良と判断された場合は無償にて対応させていただきます。それ以外の不具合や破損に関しましては下記の手順に沿ってご連絡くださいませ。

不具合があった場合は

メールにて下記の情報と、不具合のわかる写真をお送りください

✉ info@silvercrossbaby.jp



メールはこちら

- ①購入店名 ②購入日 ③購入者名 ④ベビーカー名
⑤不具合や破損の場所、状態について可能な限り詳しくお知らせください

新品・未使用品の場合

●画像確認後、無償対応のご案内

- ※ご購入から1ヶ月以内のものに限ります
- ※商品は着払い（弊社負担）で返送ください
- ※屋外での使用痕跡がある場合、上記の着払い料金を請求させていただく場合がございます

1回以上屋外で使用した場合

または新品・未使用でも、購入から1ヶ月以上経過している場合

●画像確認後、手順をご案内いたします

- ※状態により、ご対応方法が異なります
- ※送料はお客様にご負担いただきます

●修理期間をご案内いたします

- ※恐れ入りますが、代替品のご用意はいたしかねます

次ページへつづく

商品をお送りください

〒910-1212 福井県吉田郡永平寺町東古市7-11-5
ウェステックスジャパン有限会社 カスタマーサポート係
TEL: 0776-50-7414

※お手数ですが、製品は必ず段ボール等の
梱包箱に入れてお送りください

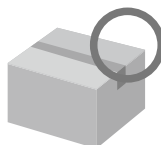

商品お届け時の
段ボールや…

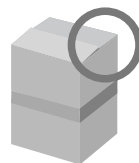

段ボールを継ぎ足した
ものでも結構です

修理代金・パーツ代金につきまして

修理に関する費用は修理箇所や状態により異なります。
代引きにて発送いたしますので、お届け時にお支払いくださいませ。

※おおよその金額は事前にメールでご連絡いたします。

保証期間内は修理費用は無料ですが、パーツ料金と送料をご請求させていただきます。

保証規約

【3年保証とは】

- ①ご購入から1ヶ月間、初期不良に関しての修理・交換を無償にて保証させていただきます(送料も弊社負担)。 ※未使用の場合に限ります
- ②使用されてから、または購入より1ヶ月を超えてからは基本的に「修理代金」を無償とさせていただきます。 パーツ代金やお送りいただく際の送料および修理後にこちらからお送りする際の送料はお客様ご負担となります。ご了承くださいませ。

【保証規約】

●対象

本製品の保証はフレームと本製品を構成する成型品に対して有効です。縫製品(キャンピー、シートなど布製部分)やタイヤなどの消耗部品は、初期不良を除き保証の対象外とさせていただきます。

また製品の搬送中に生じた外箱の汚れや破損は保証の対象外となります。

●保証期間

本製品をお客様が販売店よりお買い上げいただいた日から起算して、上記の対象箇所について3年間を保証の対象期間としております。お買い上げ時のレシート、領収書、購入履歴のスクリーンショットなどの購入証明となるものは大切に保管してください。証明できない場合、保証を受けられません。

●保証内容

3年間の保証期間内に、当取扱説明書に従った正常な使用状態において万が一故障した場合は修理代金を無料とさせていただきます(送料はお客様ご負担となります)。ただし本製品購入時の初期不良を除き、修理に必要な製品や部品代・修理代および配送料はお客様ご負担とさせていただきます。

●初期不良について

本製品をお買い上げいただいた日から1ヶ月以内の適用期間において、開封後の点検時に製造上の不具合が発生していた場合は、初期不良として無償にて対応させていただきます。初期不良の場合、修理・交換に必要な製品や部品の配送料は弊社にて負担させていただきます。ただし初期不良の適用期間を経過してからの未使用時の不具合につきましては通常の保証内容として、製品や部品代および配送料はお客様のご負担とさせていただきます。

●交換(カラー交換など)について

一度ご使用になった製品は、原則として返品・交換は不可となります。未使用の場合のみ、お買い上げいただいた日から起算して2週間以内のお申し出に限り交換を承ります。尚、この場合の配送に要する費用はお客様ご負担とさせていただきます。

【 免責事項 】

●有償保証となる場合

以下に該当する要件につきましては無償の保証期間においても有償での対応となります。

- 本取扱説明書に記載された内容に反した使用方法によって生じた破損や故障、不良の場合。
- お客様の過失によって生じた破損や故障、不良の場合。
- 水害・火災・地震などの自然災害によって生じた破損や故障、不良の場合。
- 本製品の自然劣化や正常な使用において生じた傷や損耗の場合。
- 本製品を正常に使用するにおいて問題がないと判断される箇所に生じた傷や損傷の場合。
- お客様の過失によって生じた付属部品の紛失。

●修理・交換の差異について

本製品を修理・交換する際に使用する部品は、これまでご使用の部品と異なる場合があります。予めご了承ください。なお、製品の使用上においては差し支えございません。

●保証の適用

本保証は日本国内でのみ有効です。すべてのシルバークロス製品は、取扱説明書に従って製品が正しく使用されている場合、製造上の欠陥に対して36ヶ月間保証されます。当保証書は、お買い上げを証明できるものと共に大切に保管してください。

保証書

本書はお買い上げ日から下記期間中、取扱説明書に従って製品が正しく使用されている場合、製造上の欠落に対して無料修理・交換を行うことをお約束するものです。保証期間経過後もご不明な点はお気軽にお問い合わせください。

商品名	Silver Cross Na ビーカー
お買い上げ日	年 月 日
保証期間	お買い上げ日より3年

販売店

ウェステックスジャパン有限会社 〒910-1212 福井県吉田郡永平寺町東古市7-11-5
TEL : 0776-50-7414

Silver Cross[®]

輸入販売元・正規日本販売代理店

ウェステックスジャパン有限会社

〒910-1212

福井県吉田郡永平寺町東古市7-11-5

TEL : 0776-50-7414 (平日10:00~17:00)

Mail: info@silvercrossbaby.jp



メールはこちら

silvercrossbaby.jp

Silver Cross®